

АСТРАЛ



Профессиональное
светотехническое оборудование



Сферы применения

Серия универсальных промышленных светильников для различных сфер применения.

Промышленные площадки



Спортивные объекты



Складские комплексы



Общая информация

срок службы

100 000 ч

мощность

60-240 Вт

световой поток

11400-43200 лм

степень защиты

IP65

гарантия

5 лет



У1



-45+50°C



0,95 PF



230В



Кп<1%



IK08



190лм/Вт



50-60Гц

02

Конструктив

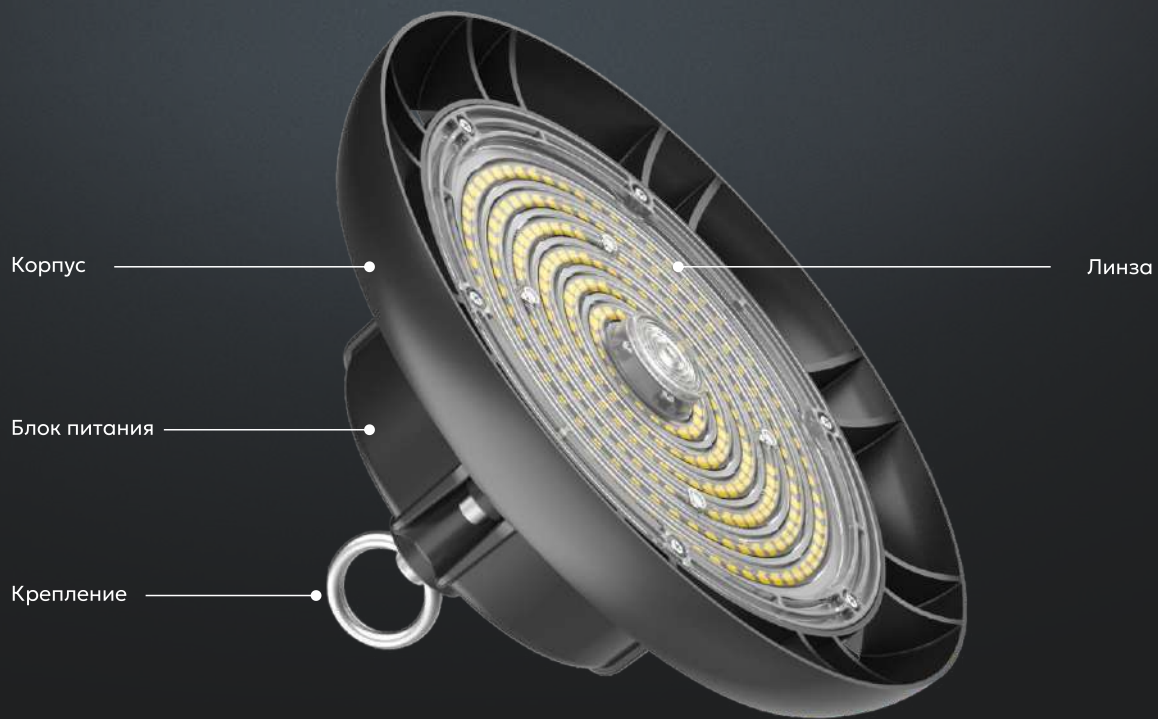

Корпус



- Компактный теплоемкий корпус
- Сквозные отверстия для циркуляции воздуха

Литой
алюминиевый сплав

Оптические и цветовые параметры

**Высокая эффективность светодиодов
>200 лм/Вт**

цветовая температура

**3000K, 4000K,
5000K**

индекс цветопередачи

70Ra, 82Ra, 90Ra

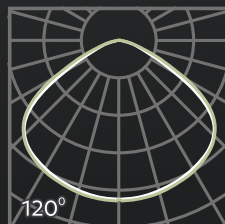
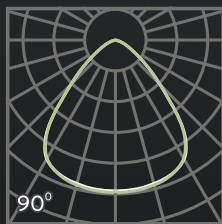
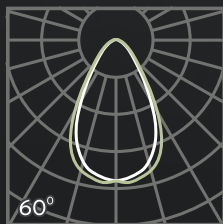
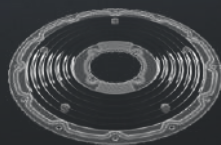
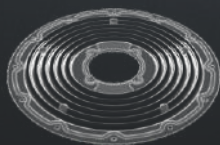
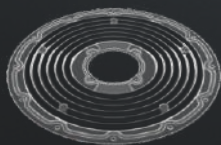

05

Варианты крепления

Рым-болт

(сталь)



Скоба

(сталь)



Дополнительные опции

- Возможность установки термически закаленного стекла для химически агрессивных сред
- Возможность установки датчика движения
- Возможность создания интеллектуальной системы управления освещением 0-10 В.

Габаритные размеры

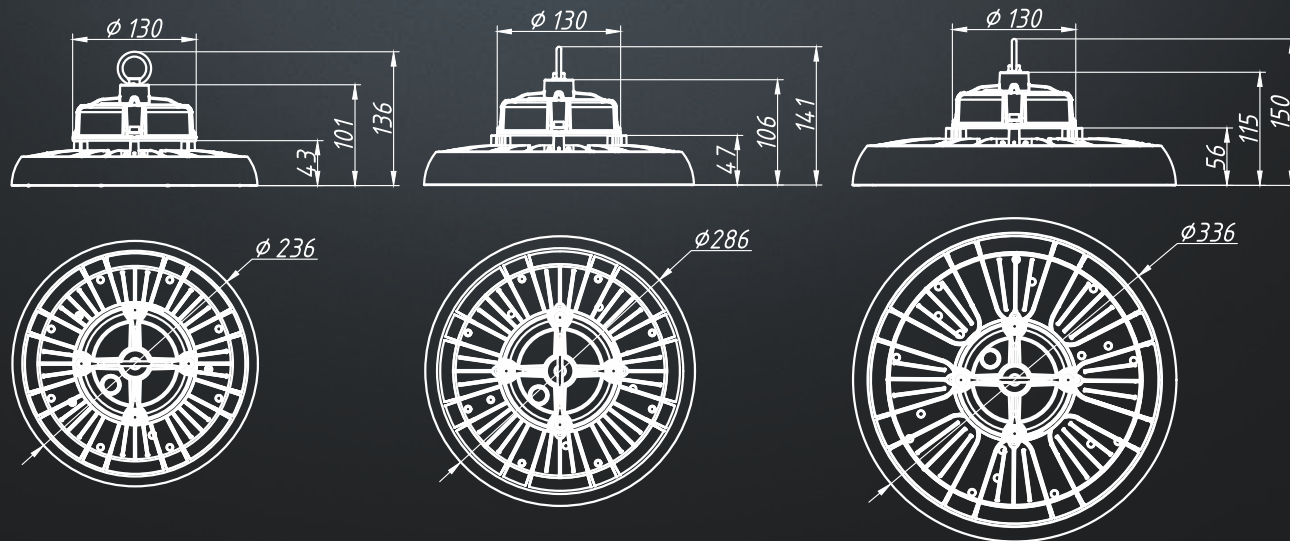

Центральный офис

г. Екатеринбург,
ул. Московская, 214 А, 3 этаж
тел. +7 (343) 287 46 35
e-mail: info@pitonelectric.ru

**Представительство
по Московскому региону**

г. Москва, ул. Куликовская 12, оф.542
тел. +7 (985) 144 18 14
e-mail: galia@pitonelectric.ru

**Представительство
по Московскому региону**

г. Москва, ул. Академика Варги, д.8, кор.1,
БЦ «Лейпциг», 3-й этаж, офис 304
тел. +7 (916) 114 46 83
e-mail: sgv@pitonelectric.ru

**Представительство
по Северо-Западному региону**

г. Санкт-Петербург,
ул. Мебельная 12, стр.1, лит.А
тел. 8 (800) 500 56 23
e-mail: spb@pitonelectric.ru

**Представительство
по Сибирскому федеральному округу**

г. Новосибирск, ул. Кропоткина, 271, оф.612
тел. +7 (923) 466 000 6
e-mail: tka@pitonelectric.ru

**Представительство
по Приволжскому федеральному округу**

г. Нижний Новгород, ул. Гаражная, д.9, оф. 220
тел. 8 800 500 62 88
e-mail: sgv@pitonelectric.ru

**Представительство
по Приволжскому федеральному округу**

г. Самара, ул. Ленинская, д.168, оф. 25
тел. +7 (927) 902 91 35
e-mail: caa@pitonelectric.ru

**Представительство
в Удмуртской Республике**

г. Ижевск, ул. Пушкинская 270, оф.207В
тел. +7 (922) 502 00 02
e-mail: psa@pitonelectric.ru

**Представительство по Дальневосточному
федеральному округу**

г. Хабаровск, ул. Пионерская, д.1
тел. +7 (4212) 20 05 84
тел. +7 (914) 315 37 25
e-mail: dv@pitonelectric.ru

**Представительство
по Южному федеральному округу**

г. Ростов-на-Дону,
б-р Комарова, зд. 1 лит.О, оф. 7
тел. +7(989) 715-03-04, +7 (961) 286-45-75
e-mail: mvu@pitonelectric.ru

**Представительство
в Республике Татарстан**

г. Казань, ул. Тунакова 50, пом.1065, оф.11
тел. +7 (909) 006 21 68
e-mail: kama@pitonelectric.ru

**Представительство
в Республике Татарстан**

г. Нижнекамск, ул. Индустриальная, 8А
тел.: +7 (855) 524 50 54
e-mail: pitonkama@pitonelectric.ru

**Представительство
в Республике Казахстан**

г. Алматы, пр-кт Суюнбая, 89А
тел. +7 (727) 339 35 40
e-mail: info@pitonelectric.kz

**Представительство
в Республике Узбекистан**

г. Ташкент, Шайхантахурский район,
ул. Навои, 16А
тел. +998 90 332 03 27
e-mail: aa@piton-electric.uz

**Представительство
в Республике Армения**

г. Ереван, ул. Давида Анахта, 19
тел. +374 94 958 000
тел. +374 91 958 000
e-mail: info@pitonelectric.am



САЙТ



RUTUBE



TELEGRAM



ЯНДЕКС.ДЗЕН